

Centronic EasyControl

EC411-III

de

Montage- und Betriebsanleitung

Wandsender 1-Kanal

Wichtige Informationen für:

- den Monteur / • die Elektrofachkraft / • den Benutzer

Bitte entsprechend weiterleiten!

Diese Originalanleitung ist vom Benutzer aufzubewahren.

en

Assembly and Operating Instructions

Wall transmitter 1-channel

Important information for:

- Fitters / • Electricians / • Users

Please forward accordingly!

These instructions must be kept safe for future reference.

fr

Notice de montage et d'utilisation

Émetteur mural à 1 canal

Informations importantes pour:

- l'installateur / • l'électricien / • l'utilisateur

À transmettre à la personne concernée!

L'original de cette notice doit être conservée par l'utilisateur.

nl

Montage- en gebruiksaanwijzing

Wandzender 1-kanaals

Belangrijke informatie voor:

- de monteur / • de elektricien / • de gebruiker

Aan de betreffende personen doorgeven!

De gebruiker dient deze originele gebruiksaanwijzing te bewaren.

4034 630 411 0 22.03.2021

Becker-Antriebe GmbH
Friedrich-Ebert-Straße 2-4
35764 Sinn/Germany
www.becker-antriebe.com



BECKER



Inhaltsverzeichnis

Allgemeines.....	3
Gewährleistung.....	3
Sicherheitshinweise	4
Bestimmungsgemäße Verwendung	5
Anzeigen- und Tastenerklärung.....	6
Funktionserklärung	8
Inbetriebnahme Centronic	9
Einlernen des Funks	9
Montage Wandhalterung	15
Batteriewechsel	15
Reinigung.....	16
Technische Daten	16
Was tun wenn...?.....	16
Vereinfachte EU-Konformitätserklärung.....	17

Allgemeines

Mit diesem Sender können Sie einen oder mehrere Empfänger steuern.
Eine einfache Bedienung zeichnet dieses Gerät aus.
Beachten Sie bitte bei der Installation sowie bei der Einstellung des Gerätes die vorliegende Montage- und Betriebsanleitung.

Erklärung Piktogramme

	VORSICHT	VORSICHT kennzeichnet eine Gefahr, die zu Verletzungen führen kann, wenn sie nicht vermieden wird.
	ACHTUNG	ACHTUNG kennzeichnet Maßnahmen zur Vermeidung von Sachschäden.
		Bezeichnet Anwendungstipps und andere nützliche Informationen.

Gewährleistung

Bauliche Veränderungen und unsachgemäße Installationen entgegen dieser Anleitung und unseren sonstigen Hinweisen können zu ernsthaften Verletzungen von Körper und Gesundheit der Benutzer, z. B. Quetschungen, führen, sodass bauliche Veränderungen nur nach Absprache mit uns und unserer Zustimmung erfolgen dürfen und unsere Hinweise, insbesondere in der vorliegenden Montage- und Betriebsanleitung, unbedingt zu beachten sind. Eine Weiterverarbeitung der Produkte entgegen deren bestimmungsgemäßen Verwendung ist nicht zulässig.

Endproduktehersteller und Installateur haben darauf zu achten, dass bei Verwendung unserer Produkte alle, insbesondere hinsichtlich Herstellung des Endproduktes, Installation und Kundenberatung, erforderlichen gesetzlichen und behördlichen Vorschriften, insbesondere die einschlägigen aktuellen EMV-Vorschriften, beachtet und eingehalten werden.



Sicherheitshinweise

Allgemeine Hinweise

- Bitte bewahren Sie die Anleitung auf!
- Nur in trockenen Räumen verwenden.
- Verwenden Sie nur unveränderte Originalteile des Steuerungsherstellers.
- Halten Sie Kinder von Steuerungen fern.
- Beachten Sie Ihre landesspezifischen Bestimmungen.
- Verbrauchte Batterie fachgerecht entsorgen. Batterie nur durch identischen Typ (siehe Technische Daten) ersetzen.



VORSICHT

- **Halten Sie Personen aus dem Fahrbereich der Anlagen fern.**
- **Wird die Anlage durch einen oder mehrere Sender gesteuert, muss der Fahrbereich der Anlage während des Betriebes einsehbar sein.**
- **Gerät enthält verschluckbare Kleinteile.**

Bestimmungsgemäße Verwendung

Der Sender in der vorliegenden Anleitung darf ausschließlich im Innenbereich für die Ansteuerung von Centronic kompatiblen Funk-Antrieben und Funk-Steuerungen verwendet werden.

- Bitte beachten Sie, dass Funkanlagen nicht in Bereichen mit erhöhtem Störungsrisiko betrieben werden dürfen (z. B. Krankenhäuser, Flughäfen).
- Die Fernsteuerung ist nur für Geräte und Anlagen zulässig, bei denen eine Funktionsstörung im Sender oder Empfänger keine Gefahr für Personen, Tiere oder Sachen ergibt oder dieses Risiko durch andere Sicherheitseinrichtungen abgedeckt ist.
- Der Betreiber genießt keinerlei Schutz vor Störungen durch andere Fernmeldeanlagen und Endeinrichtungen (z. B. auch durch Funkanlagen, die ordnungsgemäß im gleichen Frequenzbereich betrieben werden).
- Funkempfänger nur mit vom Hersteller zugelassenen Geräten und Anlagen verbinden.



- **Achten Sie darauf, dass die Steuerung nicht im Bereich metallischer Flächen oder magnetischer Felder installiert und betrieben wird.**
- **Funkanlagen, die auf der gleichen Frequenz senden, können zur Störung des Empfangs führen.**
- **Es ist zu beachten, dass die Reichweite des Funksignals durch den Gesetzgeber und die baulichen Maßnahmen begrenzt ist.**



Anzeigen- und Tastenerklärung

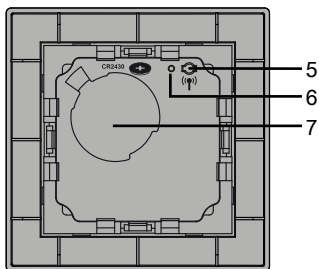
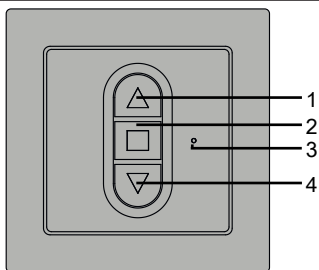

1. ▲ -Taste
2. ■ -Taste (STOPP)
3. Sendekontrollleuchte
4. ▼ -Taste
5. ● -Einlerntaste (Ⓢ)
6. Inbetriebnahme LED
7. Batterie
8. Wandsender
9. Rahmen
10. Wandhalterung

Funktionserklärung

Kanal

Ein Kanal des Senders kann in einen oder mehrere Empfänger eines Funksystems eingelernt werden. Die Ansteuerung eines Empfängers ist ein Individualbefehl, die mehrerer Empfänger ein Gruppenbefehl.





Sendekontrollleuchte

Ein Funksignal wird durch das Aufleuchten der Sendekontrollleuchte signalisiert. Lässt die Leistung der Batterie nach, blinkt die Sendekontrollleuchte beim Senden. Sendeleistung und Funkreichweite werden durch die Abnahme der Batterieleistung reduziert. Leuchtet die Sendekontrollleuchte bei Tastendruck nicht mehr, muss die Batterie gewechselt werden.

Inbetriebnahme Centronic

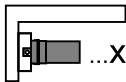

Die Endlageneinstellungen und Konfigurationen entnehmen Sie bitte aus der Anleitung des Centronic Empfängers.

Symbolerklärung	
	Auf / Einfahr-Taste
	STOPP-Taste
	Ab / Ausfahr-Taste
	Einlertaste (am Sender ⁽¹⁾)
	Empfänger quittiert einmal oder mehrmals durch „Klacken“ oder „Nicken“

Einlernen des Funks

Empfänger in Lernbereitschaft bringen



Beachten Sie die Montage- und Betriebsanleitung des Empfängers.

- Schalten Sie die Spannungsversorgung des Empfängers aus und nach 5 Sekunden wieder ein.

oder

- Betätigen Sie die Einlertaste bzw. den Funkschalter des Empfängers.

Der Empfänger befindet sich nun für 3 Minuten in Lernbereitschaft.



Mastersender einlernen



Unter Mastersender versteht man den ersten in einen Empfänger eingelernten Sender. Im Gegensatz zu weiteren hinzugelerten Sendern ermöglicht der Mastersender u.a. das Einstellen der Endlagen (bei Antrieben mit integriertem Funkempfänger) und das Hinzulernen oder Löschen weiterer Sender. Mastersender können alle Sender sein, die eine separate AUF-, STOPP-, AB-Taste und eine Einlerntaste haben. Falls im Empfänger schon ein Sender eingelernt ist, drücken Sie die Einlerntaste des Senders für 10 Sekunden.









Drücken Sie die Einlerntaste des Senders innerhalb der Lernbereitschaft für 3 Sekunden.

- Der Empfänger quittiert.
- Damit ist der Einlernvorgang beendet.

Einlernen weiterer Sender



Die Anzahl der zusätzlich einlernbaren Sender ist vom Empfänger abhängig. Diese entnehmen Sie bitte aus der Empfängeranleitung.







 3s	 1x	<p>Drücken Sie die Einlertaste des eingelernten Mastersenders für 3 Sekunden.</p> <p>▷ Der Empfänger quittiert.</p>
 3s	 1x	<p>Drücken Sie nun die Einlertaste eines neuen Senders, der dem Funkempfänger noch nicht bekannt ist, für 3 Sekunden. Damit wird die Lernbereitschaft des Funkempfängers für einen neuen Sender für 3 Minuten aktiviert.</p> <p>▷ Der Empfänger quittiert.</p>
 3s	 2x	<p>Jetzt drücken Sie die Einlertaste des neu einzulernenden Senders noch einmal für 3 Sekunden.</p> <p>▷ Der Empfänger quittiert.</p> <p>▶ Der neue Sender ist nun eingelernt.</p>

Sender löschen







Sender einzeln löschen



**Der eingelernte Mastersender kann nicht gelöscht werden.
Er kann nur überschrieben werden.**

 3s		<p>Drücken Sie die Einlertaste am Mastersender für 3 Sekunden.</p> <ul style="list-style-type: none">▷ Der Empfänger quittiert.
 3s		<p>Jetzt drücken Sie die Einlertaste des zu löschenden Senders für 3 Sekunden</p> <ul style="list-style-type: none">▷ Der Empfänger quittiert.
 10s		<p>Anschließend drücken Sie noch einmal die Einlertaste des zu löschenden Senders für 10 Sekunden.</p> <ul style="list-style-type: none">▷ Der Empfänger quittiert.▶ Der Sender wurde aus dem Funkempfänger gelöscht.

Alle Sender löschen (außer Mastersender)

 3s	 1x	<p>Drücken Sie die Einlerntaste am Mastersender für 3 Sekunden.</p> <ul style="list-style-type: none">▷ Der Empfänger quittiert.
 3s	 1x	<p>Drücken Sie noch einmal die Einlerntaste am Mastersender für 3 Sekunden.</p> <ul style="list-style-type: none">▷ Der Empfänger quittiert.
 10s	 2x	<p>Anschließend drücken Sie noch einmal die Einlerntaste am Mastersender für 10 Sekunden.</p> <ul style="list-style-type: none">▷ Der Empfänger quittiert.▶ Alle Sender (außer Mastersender) wurden aus dem Funkempfänger gelöscht.

Master überschreiben

Schalten Sie die Spannungsversorgung des Empfängers aus und nach 5 Sekunden wieder ein oder betätigen Sie die Einlertaste bzw. den Funkschalter des Empfängers.

- ▷ Der Funkempfänger geht für 3 Minuten in Lernbereitschaft.



Damit der neue Mastersender nur in den gewünschten Funkempfänger eingelernt wird, müssen Sie alle anderen Empfänger, die mit an der gleichen Spannungsversorgung angeschlossen sind, aus der Lernbereitschaft bringen. Nach Wiedereinschalten der Spannung führen Sie dazu mit dem Sender dieser Empfänger einen Fahr- oder Stopp- Befehl aus.



10s



Drücken Sie die Einlertaste des neuen Mastersenders innerhalb der Lernbereitschaft für 10 Sekunden.

- ▷ Der Empfänger quittiert.
- ▶ Der neue Mastersender wurde eingelernt und der alte Mastersender wurde überschrieben.

Montage Wandhalterung



VORSICHT

Bei einer Montage auf eine Schalterdose hat diese leer zu sein.

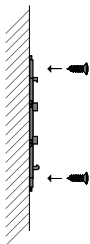
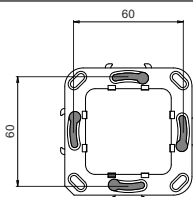

- Prüfen Sie vor der Montage an der gewünschten Montageposition die einwandfreie Funktion von Sender und Empfänger.
- Befestigen Sie die Halterung mit zwei Schrauben an der Wand.

Batteriewechsel



Den entsprechenden Batterietyp entnehmen Sie bitte aus dem Kapitel „Technische Daten“.

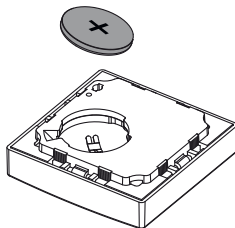
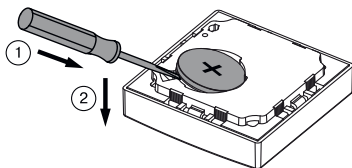

Reinigung

Reinigen Sie das Gerät nur mit einem geeigneten Tuch. Verwenden Sie keine Reinigungsmittel, die die Oberfläche angreifen können.

Technische Daten

Nennspannung	3 V DC
Batterietyp	CR 2430
Schutzart	IP 20
Zulässige Umgebungstemperatur	-10 bis +55 °C
Abgestrahlte maximale Sendeleistung	≤ 25 mW
Funkfrequenz	868,3 MHz

Die maximale Funkreichweite beträgt am und im Gebäude bis zu 25 m und im freien Feld bis zu 350 m.

Was tun wenn...?

Problem	Abhilfe
Rohrantrieb fährt nicht.	Neue Batterie einlegen.
	Batterie richtig einlegen.
	Entfernung zum Empfänger verringern.
	Sender ist nicht im Empfänger eingelernt. Sender einlernen.

Vereinfachte EU- Konformitätserklärung

Hiermit erklärt Becker-Antriebe GmbH, dass diese Funkanlage der Richtlinie 2014/53/EU entspricht.

Der vollständige Text der EU-Konformitätserklärung ist unter der folgenden Internetadresse verfügbar:

www.becker-antriebe.de/ce



Technische Änderungen vorbehalten.

Table of contents

General	19
Warranty	19
Safety instructions	20
Intended use	21
Explanation of displays and buttons	22
Explanation of functions	24
Commissioning of Centronic	25
Programming the transmitter	25
Installing the wall bracket.....	30
Changing batteries.....	31
Cleaning.....	31
Technical data	31
What to do if...?	32
Simplified EU declaration of conformity.....	32



General

You can control one or more receivers with this transmitter.

This device is exceptionally easy to use.

Please observe these Assembly and Operating Instructions when installing and setting up the equipment.

Explanation of pictograms

	CAUTION	CAUTION indicates a hazardous situation which, if not avoided, could result in injury.
	ATTENTION	ATTENTION indicates measures that must be taken to avoid damage to property.
		Denotes user tips and other useful information.

Warranty

Structural modifications and incorrect installation which are not in accordance with these and our other instructions can result in serious injuries, e.g., crushing of limbs. Therefore, structural modifications may only be carried out with our prior approval and strictly in accordance with our instructions, particularly the information contained in these Assembly and Operating Instructions.

Any further processing of the products which does not comply with their intended use is not permitted.

The end product manufacturer and fitter have to ensure that all the relevant current statutory, official and, in particular, EMC regulations are adhered to during utilisation of our products, especially with regard to end product manufacture, installation and customer advice.

Safety instructions

General information

- Please keep the instruction manual safe!
- Only use in dry rooms.
- Only use unmodified original parts from the control unit manufacturer.
- Keep children away from control units.
- Observe all pertinent country-specific regulations.
- Dispose of used batteries properly. Only replace the battery with one of the same type (see Technical Data).



Caution

- **Keep people out of the system's range of travel.**
- **If the system is controlled by one or more transmitters, the system's range of travel must always be visible during operation.**
- **Device contains small parts that can be swallowed.**

Intended use

The transmitter described in these instructions must only be used for operating Centronic-compatible radio drives and radio control units.

- Please note that radio-controlled systems may not be used in areas with a high risk of interference (e.g. hospitals, airports).
- The remote control is intended solely for use with equipment and systems in which malfunctions in the transmitter or receiver would not pose any risk to persons, animals or property, or which contain safety devices to eliminate such risks.
- The operator is not protected from interference from other telecommunications systems and terminal equipment (e.g. even from radio-controlled systems which are properly operated in the same frequency range).
- Only connect radio receivers to devices and systems approved by the manufacturer.



- **Ensure that the control unit is not installed or operated close to metal surfaces or magnetic fields.**
- **Radio-controlled systems transmitting on the same frequency may cause reception interference.**
- **Note that the range of the radio signal is limited by legislation as well as by design.**



Explanation of displays and buttons

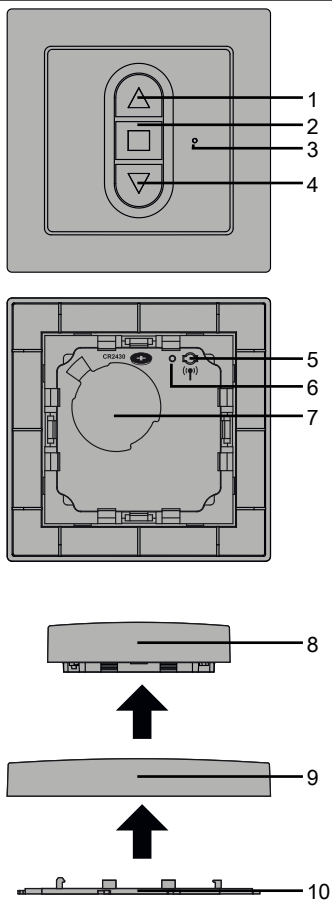

1. ▲ button
2. ■ button (STOP)
3. Transmission pilot light
4. ▼ button
5. ● programming button (Ⓟ)
6. Commissioning LED
7. Battery
8. Wall transmitter
9. Frame
10. Wall bracket

Explanation of functions

Channel

A channel of the transmitter can be programmed into one or more receivers of a radio control system. One receiver is operated through an individual command, several receivers through a group command.





Transmission pilot light

A radio signal is indicated by the transmission pilot light lighting up. The transmission pilot light flashes while transmitting if the battery is getting weak. The transmission output and range decrease as the battery power declines. If the transmission pilot light no longer lights up when a button is pressed, the battery must be replaced.

Commissioning of Centronic

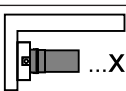

For the setting of limit positions and configurations please refer to the instructions for the Centronic receiver.

Explanation of symbols	
	Up/retract button
	STOP button
	Down/extend button
	Programming button (on the transmitter ^(*))
	Receiver confirms once or multiple times by “clicking” or “shifting”

Programming the transmitter

Putting the receiver into programming mode



Follow the Assembly and Operating Instructions for the receiver.

- Switch off the power supply to the receiver for 5 seconds, then switch it back on.

or

- Operate the programming button or the radio switch of the receiver.

The receiver is now in programming mode for 3 minutes.





Programming the master transmitter



The master transmitter refers to the very first transmitter programmed in a receiver. In contrast to subsequently programmed transmitters, the master transmitter enables, among other things, the setting of limit positions (for drives with integrated radio receiver) and the programming or deleting of further transmitters. Any transmitter that has separate UP, STOP, DOWN buttons and a programming button can be a master transmitter.







If a transmitter is already programmed in the receiver, press the programming button of the transmitter for 10 seconds.

 3s		<p>Press the programming button of the transmitter for 3 seconds whilst in programming mode.</p> <ul style="list-style-type: none">▶ The receiver confirms.▶ Programming is now complete.
---	---	--

Programming additional transmitters



The number of additional transmitters that can be programmed depends on the receiver. This information can be found in the instructions for the receiver.







 3s	 1x	<p>Press the programmed master transmitter's programming button for 3 seconds.</p> <ul style="list-style-type: none">▸ The receiver confirms.
 3s	 1x	<p>Now press the programming button of a new transmitter which has not yet been programmed in the radio receiver for 3 seconds. Doing so activates the programming mode of the radio receiver for a new transmitter for 3 minutes.</p> <ul style="list-style-type: none">▸ The receiver confirms.
 3s	 2x	<p>Now re-press the programming button of the new transmitter you wish to program for 3 seconds.</p> <ul style="list-style-type: none">▸ The receiver confirms.▶ The new transmitter has now been programmed.

Deleting transmitters







Deleting individual transmitters



The programmed master transmitter cannot be deleted. It can only be overwritten.

		<p>Press the programming button on the master transmitter for 3 seconds.</p> <ul style="list-style-type: none">▸ The receiver confirms.
		<p>Now press the programming button of the transmitter to be deleted for 3 seconds.</p> <ul style="list-style-type: none">▸ The receiver confirms.
		<p>Then re-press the programming button of the transmitter to be deleted for 10 seconds.</p> <ul style="list-style-type: none">▸ The receiver confirms.▶ The transmitter is now deleted from the radio receiver.

Deleting all transmitters (except the master transmitter)

 3s	 1x	<p>Press the programming button on the master transmitter for 3 seconds.</p> <ul style="list-style-type: none">▸ The receiver confirms.
 3s	 1x	<p>Re-press the programming button on the master transmitter for 3 seconds.</p> <ul style="list-style-type: none">▸ The receiver confirms.
 10s	 2x	<p>Then press the programming button on the master transmitter again for 10 seconds.</p> <ul style="list-style-type: none">▸ The receiver confirms.▸ All transmitters (except the master transmitter) are now deleted from the radio receiver.

Overwriting the master

Switch off the power supply to the receiver then switch it back on after 5 seconds, or press the programming button or radio switch on the receiver.

- ▷ The radio receiver remains in programming mode for 3 minutes.



To ensure that the new master transmitter is programmed in the desired radio receiver only, all other receivers which are connected to the same power supply must be deactivated from the programming mode. To do so, after switching the power back on, execute a drive or stop command using the transmitter for the given receivers.



Press the programming button of the new master transmitter when programming mode is active for 10 seconds.

- ▷ The receiver confirms.
- ▶ The new master transmitter has now been programmed and the old master transmitter overwritten.

Installing the wall bracket



Caution

If mounted in a switch box, the latter must be empty.

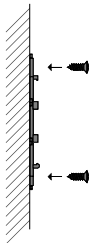
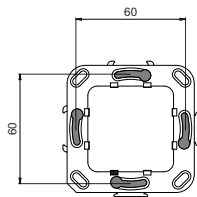

- Before installation in the desired installation position, check that the transmitter and receiver are functioning properly.
- Use two screws to fix the bracket to the wall.

Changing batteries



You will find the appropriate battery type in the "Technical data" chapter.

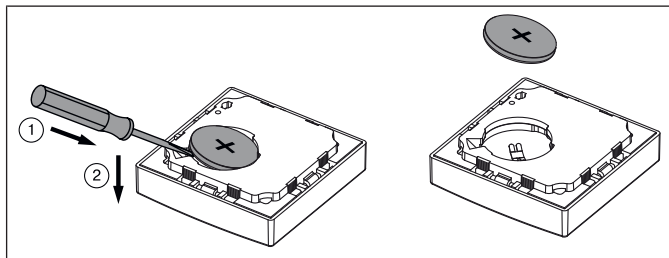

Cleaning

Only clean the device with a suitable cloth. Do not use aggressive cleaning agents that may damage the surface.

Technical data

Rated voltage	3 V DC
Battery type	CR 2430
Degree of protection	IP 20
Permissible ambient temperature	-10 to +55°C
Maximum emitted transmission output	≤ 25 mW
Radio frequency	868.3 MHz

The maximum transmitter range on and in the building is up to 25 m, and up to 350 m in the open.

What to do if...?

Problem	Remedy
Tubular drive does not move.	Insert a new battery.
	Insert the battery correctly.
	Reduce distance from receiver.
	Transmitter is not programmed into receiver. Program transmitter.

Simplified EU declaration of conformity

Becker-Antriebe GmbH hereby declares that this radio control system complies with Directive 2014/53/EU.

The full text of the EU declaration of conformity is available at the following web address:

www.becker-antriebe.com/ce



Subject to technical changes without notice.

Sommaire

Généralités.....	35
Garantie	35
Consignes de sécurité.....	36
Utilisation conforme	37
Description des affichages et des touches	38
Description du fonctionnement	40
Mise en service de Centronic	41
Programmation radio	41
Montage du support mural.....	47
Remplacement des piles	47
Nettoyage	48
Caractéristiques techniques	48
Que faire si...	48
Déclaration de conformité UE simplifiée.....	49



Généralités

Cet émetteur permet de commander un ou plusieurs récepteurs.

Cet appareil se caractérise par une utilisation simple.

Veuillez respecter la présente notice de montage et d'utilisation pour l'installation ainsi que pour le réglage de l'appareil.

Explication des pictogrammes

	PRUDENCE	PRUDENCE signale un risque pouvant entraîner des blessures s'il n'est pas évité.
	ATTENTION	ATTENTION signale des mesures à prendre pour éviter des dommages matériels.
		Indique des conseils d'utilisation et autres informations utiles.

Garantie

Toute modification du moteur et toute installation inappropriée allant à l'encontre de cette notice et de nos autres consignes peuvent causer des blessures corporelles graves ou représenter un risque pour la santé des utilisateurs, par ex. des contusions. C'est pourquoi, toute modification de la construction ne peut être effectuée qu'après nous en avoir informés et après obtention de notre accord. Nos consignes, notamment celles mentionnées dans la présente notice de montage et d'utilisation, doivent être respectées impérativement.

Toute modification des produits allant à l'encontre de leur utilisation conforme n'est pas autorisée.

Lorsqu'ils utilisent nos produits, les fabricants des produits finis et les installateurs doivent impérativement tenir compte et respecter toutes les dispositions légales et administratives nécessaires, en particulier les dispositions relatives à la compatibilité électromagnétique actuellement en vigueur, notamment en ce qui concerne la production du produit fini, l'installation et le service clientèle.



Consignes de sécurité

Remarques générales

- Veuillez conserver la présente notice !
- À utiliser uniquement dans des locaux secs.
- Utilisez uniquement des pièces d'origine du fabricant de commandes n'ayant subi aucune modification.
- Tenez les enfants à l'écart des commandes.
- Respectez les directives spécifiques de votre pays.
- Éliminez les piles usagées de manière conforme. Remplacez la pile uniquement par une pile de type identique (voir caractéristiques techniques).



Prudence

- **Veillez à ce que personne ne se tienne dans la zone de déploiement des installations.**
- **Lorsque l'installation est pilotée par un ou plusieurs émetteurs, la zone de déploiement de l'installation doit être visible pendant le fonctionnement.**
- **L'appareil contient des petites pièces susceptibles d'être avalées.**

Utilisation conforme

L'émetteur décrit dans la présente notice est conçu uniquement pour le pilotage de moteurs et de commandes radio compatibles avec Centronic.

- Sachez qu'il est interdit d'utiliser les installations radio dans des zones où le risque de perturbations est élevé (par ex. hôpitaux, aéroports).
- La commande à distance n'est autorisée que pour les appareils et installations pour lesquels une perturbation fonctionnelle dans l'émetteur ou dans le récepteur ne constitue aucun danger pour les personnes, les animaux ou les choses ou pour lesquels ce risque est éliminé grâce à d'autres dispositifs de sécurité.
- L'exploitant n'est en aucun cas protégé contre les perturbations provoquées par d'autres installations de télécommunication et de dispositifs terminaux (par ex. par des installations radio qui sont utilisées de manière conforme dans la même plage de fréquence).
- Combinez les récepteurs radio uniquement avec des appareils et des installations autorisés par le fabricant.



- **Veillez à ce que la commande ne soit pas installée ni utilisée à proximité de surfaces métalliques ou de champs magnétiques.**
- **Les installations radio qui émettent sur la même fréquence peuvent causer une perturbation de la réception.**
- **Sachez que la portée du signal radio est limitée par la législation et par les mesures relatives à la construction.**



Description des affichages et des touches

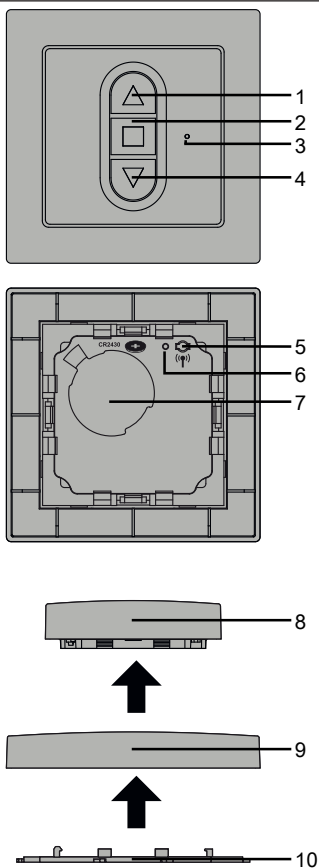

1. Touche ▲
2. Touche ■ (ARRÊT)
3. Voyant de contrôle d'émission
4. Touche ▼
5. Touche de programmation ● (Ⓟ)
6. LED de mise en service
7. Pile
8. Émetteur mural
9. Châssis
10. Support mural

Description du fonctionnement

Canal

Un canal de l'émetteur peut être programmé dans un ou plusieurs récepteurs d'un système radio. La commande d'un récepteur est un ordre individuel, la commande de plusieurs récepteurs est un ordre groupé.





Voyant de contrôle d'émission

Le voyant de contrôle d'émission s'allume lorsqu'un signal radio est émis. Si la puissance de la pile diminue, le voyant de contrôle clignote lors de l'émission de l'ordre. La diminution de la puissance de la pile entraîne une réduction de la puissance d'émission et de la portée radio. Si le voyant de contrôle d'émission ne s'allume plus lorsque la touche est actionnée, la pile doit être remplacée.

Mise en service de Centronic

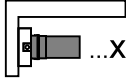

Consultez la notice du récepteur Centronic pour les réglages des positions de fin de course et les configurations.

Explication des symboles	
	Touche montée/ouverture
	Touche ARRÊT
	Touche descente
	Touche de programmation (sur l'émetteur ^(1P))
	Le récepteur acquitte une ou plusieurs fois par un claquement ou un mouvement de réaction

Programmation radio

Mise en mode de programmation du récepteur



Respectez la notice de montage et d'utilisation du récepteur.

- Coupez le courant du récepteur puis remettez-le sous tension après 5 secondes.

ou

- Actionnez la touche de programmation ou le commutateur radio du récepteur.

Le récepteur se trouve maintenant en mode de programmation pendant 3 minutes.





Programmation de l'émetteur maître



L'émetteur maître est le premier émetteur programmé dans un récepteur. Contrairement aux autres émetteurs programmés, l'émetteur maître permet entre autres le réglage des positions de fin de course (pour les moteurs avec récepteur radio intégré) et la programmation ou l'effacement d'autres émetteurs. Tous les émetteurs munis de touches **MONTÉE**, **ARRÊT**, **DESCENTE** séparées et d'une touche de programmation peuvent être émetteur maître.







Si un émetteur est déjà programmé dans le récepteur, appuyez pendant 10 secondes sur la touche de programmation de l'émetteur.

 3 s	 2x	<p>Appuyez sur la touche de programmation de l'émetteur pendant 3 secondes tandis que le mode de programmation est actif.</p> <ul style="list-style-type: none">▸ Le récepteur confirme la programmation.▶ Le processus de programmation est ainsi terminé.
--	--	--

Programmation d'autres émetteurs



Le nombre d'émetteurs supplémentaires pouvant être programmés dépend du récepteur. Cette information est indiquée dans la notice du récepteur.

		<p>Appuyez pendant 3 secondes sur la touche de programmation de l'émetteur maître programmé.</p> <ul style="list-style-type: none">▸ Le récepteur confirme la programmation.
		<p>Appuyez maintenant pendant 3 secondes sur la touche de programmation d'un nouvel émetteur, que le récepteur radio ne connaît pas encore. Vous activez ainsi pendant 3 minutes le mode de programmation du récepteur radio pour un nouvel émetteur.</p> <ul style="list-style-type: none">▸ Le récepteur confirme la programmation.
		<p>Appuyez maintenant pendant 3 secondes une nouvelle fois sur la touche de programmation du nouvel émetteur que vous souhaitez programmer.</p> <ul style="list-style-type: none">▸ Le récepteur confirme la programmation.▸ Le nouvel émetteur est maintenant programmé.









Effacement de l'émetteur







Effacement des émetteurs un à un



L'émetteur maître programmé ne peut pas être effacé. La programmation peut seulement être remplacée.

		<p>Appuyez pendant 3 secondes sur la touche de programmation de l'émetteur maître.</p> <ul style="list-style-type: none">▸ Le récepteur confirme la programmation.
		<p>Appuyez maintenant pendant 3 secondes sur la touche de programmation de l'émetteur que vous souhaitez effacer.</p> <ul style="list-style-type: none">▸ Le récepteur confirme la programmation.
		<p>Appuyez ensuite une nouvelle fois pendant 10 secondes sur la touche de programmation de l'émetteur que vous souhaitez effacer.</p> <ul style="list-style-type: none">▸ Le récepteur confirme la programmation.▸ L'émetteur a été effacé du récepteur radio.

Effacement de tous les émetteurs (à l'exception de l'émetteur maître)

 3 s	 1x	<p>Appuyez pendant 3 secondes sur la touche de programmation de l'émetteur maître.</p> <ul style="list-style-type: none">▸ Le récepteur confirme la programmation.
 3 s	 1x	<p>Appuyez pendant 3 secondes une nouvelle fois sur la touche de programmation de l'émetteur maître.</p> <ul style="list-style-type: none">▸ Le récepteur confirme la programmation.
 10 s	 2x	<p>Appuyez ensuite pendant 10 secondes une nouvelle fois sur la touche de programmation de l'émetteur maître.</p> <ul style="list-style-type: none">▸ Le récepteur confirme la programmation.▶ Tous les émetteurs (à l'exception de l'émetteur maître) ont été effacés du récepteur radio.



Reprogrammation de l'émetteur maître

Coupez le courant du récepteur et remettez-le sous tension après 5 secondes ou appuyez sur la touche de programmation ou sur le commutateur radio du récepteur.

- Le récepteur radio passe en mode programmation et y reste 3 minutes.



Pour que le nouvel émetteur maître soit programmé uniquement dans le récepteur radio souhaité, tous les autres récepteurs qui sont branchés sur le même réseau d'alimentation ne doivent plus se trouver en mode de programmation. Après remise sous tension, exécutez pour cela un ordre de déplacement ou d'arrêt à l'aide de l'émetteur de ces récepteurs.

 10 s	 2x	<p>Appuyez sur la touche de programmation du nouvel émetteur maître pendant 10 secondes tandis que le mode de programmation est actif.</p> <ul style="list-style-type: none">▸ Le récepteur confirme la programmation.▶ Le nouvel émetteur maître a été programmé et l'ancien émetteur maître a été remplacé.
---	--	--

Montage du support mural



Prudence

En cas de montage sur un boîtier d'interrupteur, ce dernier doit être vide.

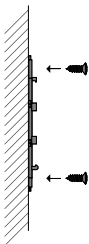
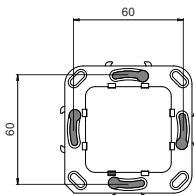

- Avant de les monter dans les positions souhaitées, assurez-vous du bon fonctionnement de l'émetteur et du récepteur.
- Fixez le support au mur à l'aide de deux vis.

Remplacement des piles



Le type de pile correspondant est indiqué dans le chapitre « Caractéristiques techniques ».

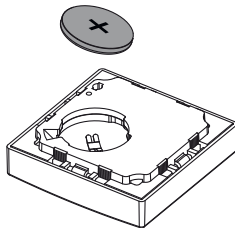
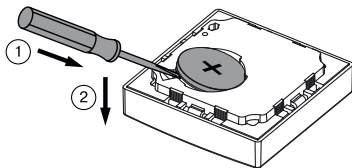

Nettoyage

Nettoyez l'appareil uniquement avec un chiffon adapté. N'utilisez pas de produits de nettoyage qui risqueraient d'attaquer la surface.

Caractéristiques techniques

Tension nominale	3 V CC
Type de piles	CR 2430
Indice de protection	IP 20
Température ambiante admissible	-10 à +55 °C
Puissance d'émission maximale émise	≤ 25 mW
Fréquence radio	868,3 MHz

La portée radio maximale peut aller jusqu'à 25 m en intérieur et jusqu'à 350 m en extérieur.

Que faire si...

Problème	Comment y remédier
Le moteur tubulaire ne démarre pas.	Placez une nouvelle pile.
	Placez la pile correctement.
	Réduisez la distance du récepteur.
	L'émetteur n'est pas programmé dans le récepteur. Programmez l'émetteur.

Déclaration de conformité UE simplifiée

La société Becker-Antriebe GmbH atteste par la présente que cette installation radio satisfait aux exigences de la directive 2014/53/UE.

Le texte intégral de la déclaration de conformité UE est disponible sur Internet à l'adresse suivante :

www.becker-antriebe.com/ce



Sous réserve de modifications techniques.



Inhoudsopgave

Algemeen	51
Garantieverlening	51
Veiligheidsaanwijzingen	52
Doelmatig gebruik	53
Verklaring van aanduidingen en toetsen	54
Functiebeschrijving	56
Ingebruikname Centronic	57
Draadloze besturing programmeren	57
Montage wandhouder	63
Batterijen vervangen	63
Schoonmaken	64
Technische gegevens	64
Wat doen, wanneer...?	64
Vereenvoudigde EU-verklaring van overeenstemming	65



Algemeen

Met deze zender kunt u een of meerdere ontvangers besturen.

Dit apparaat kenmerkt zich door een eenvoudige bediening.

Volg bij de installatie en de instelling van het apparaat de instructies in deze montage- en gebruiksaanwijzing op.

Verklaring pictogrammen

	VOORZICHTIG	VOORZICHTIG markeert een gevaar dat tot letsel kan leiden, wanneer dit niet wordt vermeden.
	OPGELET	OPGELET markeert maatregelen voor het vermijden van materiële schade.
		Duidt op gebruikstips en andere nuttige informatie.

Garantieverlening

Constructieve wijzigingen en ondeskundige installatie die in strijd zijn met deze gebruiksaanwijzing en andere instructies onzerzijds, kunnen leiden tot ernstig lichamelijk letsel van de gebruiker en kunnen een ernstig risico vormen voor diens gezondheid, zoals kneuzingen. Constructieve wijzigingen mogen derhalve uitsluitend na overleg met ons en met onze toestemming plaatsvinden, waarbij onze instructies en vooral de instructies in de voorliggende montage- en gebruiksaanwijzing beslist in acht moeten worden genomen.

Afwijkend gebruik, toepassingen en/of verwerking van de producten die in strijd is met het bedoelde gebruik, is niet toegestaan.

De fabrikant van het eindproduct en de installateur dienen erop te letten dat bij gebruik van onze producten aan alle noodzakelijke wettelijke en officiële voorschriften aandacht wordt besteed en dat deze worden opgevolgd. Dit betreft de fabricage van het eindproduct, de installatie en het advies aan de klant en geldt vooral voor de daarop betrekking hebbende actuele EMC-voorschriften.



Veiligheidsaanwijzingen

Algemene aanwijzingen

- Bewaar deze gebruiksaanwijzing!
- Gebruik het apparaat uitsluitend in droge ruimten.
- Gebruik uitsluitend ongewijzigde originele onderdelen van de besturingsfabrikant.
- Houd kinderen uit de buurt van besturingen.
- Neem de bepalingen in acht die specifiek voor uw land van toepassing zijn.
- Voer gebruikte batterij correct af. Vervang de batterij uitsluitend door een batterij van hetzelfde type (zie Technische gegevens).



Voorzichtig

- **Houd personen uit de buurt van het bewegingsgebied van de installaties.**
- **Wanneer de installatie door één of meerdere zenders wordt bestuurd, dan moet het bewegingsgebied van de installatie gedurende de bediening zichtbaar zijn.**
- **Apparaat bevat kleine delen die kunnen worden ingeslikt.**

Doelmatig gebruik

De zender in deze gebruiksaanwijzing mag uitsluitend worden gebruikt voor de aansturing van Centronic compatibele draadloze buismotoren en draadloze besturingen.

- Let erop dat draadloze installaties niet in gebieden met een verhoogd risico op storingen gebruikt mogen worden (bijv. ziekenhuizen, luchthavens).
- De afstandsbediening is uitsluitend toegestaan voor apparaten en installaties waarbij een functiestoring in de zender of ontvanger geen gevaar voor personen, dieren of goederen oplevert of waar dit risico door andere veiligheidsvoorzieningen is afgedekt.
- De gebruiker geniet geen enkele bescherming tegen storingen door andere telecommunicatie-installaties en eindapparatuur (bijv. ook door draadloze installaties die volgens de regels in hetzelfde frequentiebereik werken).
- Verbind draadloze ontvangers uitsluitend met door de fabrikant goedgekeurde apparaten en installaties.



- **Let erop dat de besturing niet in het bereik van metalen oppervlakken of magnetische velden wordt geïnstalleerd en gebruikt.**
- **Draadloze installaties die op dezelfde frequentie zenden, kunnen aanleiding geven tot storing van de ontvangst.**
- **Houd er rekening mee dat de reikwijdte van het radiosignaal door de wetgever en door bouwkundige maatregelen is beperkt.**



Verklaring van aanduidingen en toetsen

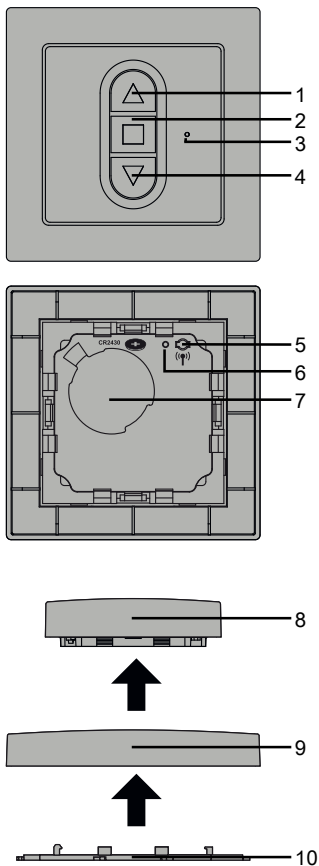

1. ▲ -toets
2. ■ -toets (STOP)
3. Zendcontrolelampje
4. ▼ -toets
5. ● -programmeertoets (Ⓟ)
6. Ingebruikname LED
7. Batterij
8. Wandzender
9. Frame
10. Wandhouder



Funcatiebeschrijving

Kanaal

Een kanaal van een zender kan in één of meerdere ontvangers van een draadloos systeem worden geprogrammeerd. De aansturing van één ontvanger is een individueel commando, die van meerdere ontvangers een groepscommando.

Zendcontrolelampje

Een radiosignaal wordt gesignaleerd door het oplichten van het zendcontrolelampje. Als het vermogen van de batterij zwakker wordt, dan knippert het zendcontrolelampje bij het zenden. Het zendvermogen en de reikwijdte van het radiosignaal worden door de daling van de batterijprestaties verlaagd. Als het zendcontrolelampje bij indrukken van een toets niet meer oplicht, dan moet de batterij worden vervangen.

Ingebruikname Centronic



De instellingen van de eindpositie en configuraties vindt u in de gebruiksaanwijzing van de Centronic ontvanger.

Verklaring van de symbolen

	Op- / inloop-toets
	STOP-toets
	Neer- / uitloop-toets
	Programmeertoets (op de zender ^(*))
	Ontvanger bevestigt één keer of meerdere keren door "klikken" of "knikken"

Draadloze besturing programmeren

Ontvanger in de programmeermodus zetten



Neem goed nota van de montage- en gebruiksaanwijzing van de ontvanger.

- Schakel de spanningsvoorziening van de ontvanger uit en na 5 seconden weer in.

of

- Bedien de programmeertoets of de zwarte schakelaar (antennesymbool) van de ontvanger.

De ontvanger bevindt zich nu gedurende 3 minuten in de programmeermodus.



Masterzender programmeren



Met de masterzender wordt de eerste in een ontvanger geprogrammeerde zender bedoeld. In tegenstelling tot andere erbij geprogrammeerde zenders is het met de masterzender o.a. mogelijk de eindposities in te stellen (bij buismotoren met geïntegreerde draadloze ontvanger) en andere zenders erbij te programmeren of te wissen. Masterzenders kunnen alle zenders zijn die een aparte **OP-**, **STOP-**, **NEER-**toets en een programmeertoets hebben.

Als in de ontvanger al een zender is geprogrammeerd, drukt u gedurende 10 seconden op de programmeertoets van de zender.









Druk binnen de programmeermodus gedurende 3 seconden op de programmeertoets van de zender.

- De ontvanger bevestigt.
- Daarmee is het programmeren beëindigd.

Verdere zenders programmeren



Het aantal van de extra programmeerbare zenders is afhankelijk van de ontvanger. Die staan vermeld in de handleiding van de ontvanger.

 3s	 1x	<p>Druk gedurende 3 seconden op de programmeertoets van de geprogrammeerde masterzender.</p> <ul style="list-style-type: none">▷ De ontvanger bevestigt.
 3s	 1x	<p>Druk nu gedurende 3 seconden op de programmeertoets van een nieuwe zender, die bij de draadloze ontvanger nog niet bekend is. Hierdoor wordt de programmeermodus van de draadloze ontvanger voor een nieuwe zender gedurende 3 minuten geactiveerd.</p> <ul style="list-style-type: none">▷ De ontvanger bevestigt.
 3s	 2x	<p>Druk nu nog eens gedurende 3 seconden op de programmeertoets van de nieuw te programmeren zender.</p> <ul style="list-style-type: none">▷ De ontvanger bevestigt.▶ De nieuwe zender is nu geprogrammeerd.









Zenders wissen







Zenders afzonderlijk wissen



De geprogrammeerde masterzender kan niet worden gewist.
Deze kan alleen worden overschreven.

 3s	 1x	<p>Druk gedurende 3 seconden op de programmeertoets van de masterzender.</p> <ul style="list-style-type: none">▸ De ontvanger bevestigt.
 3s	 1x	<p>Druk nu gedurende 3 seconden op de programmeertoets van de zender die moet worden gewist.</p> <ul style="list-style-type: none">▸ De ontvanger bevestigt.
 10s	 2x	<p>Druk daarna nog eens gedurende 10 seconden op de programmeertoets van de zender die moet worden gewist.</p> <ul style="list-style-type: none">▸ De ontvanger bevestigt.▶ De zender werd uit de draadloze ontvanger gewist.

Alle zenders wissen (behalve masterzender)

 3s	 1x	<p>Druk gedurende 3 seconden op de programmeertoets van de masterzender.</p> <ul style="list-style-type: none">▷ De ontvanger bevestigt.
 3s	 1x	<p>Druk nog eens gedurende 3 seconden op de programmeertoets van de masterzender.</p> <ul style="list-style-type: none">▷ De ontvanger bevestigt.
 10s	 2x	<p>Druk hierna nog eens gedurende 10 seconden op de programmeertoets van de masterzender.</p> <ul style="list-style-type: none">▷ De ontvanger bevestigt.▶ Alle zenders (behalve masterzender) werden uit de draadloze ontvanger gewist.

Master overschrijven

Schakel de spanningsvoorziening van de ontvanger uit en na 5 seconden weer in of druk op de programmeertoets resp. de zwarte schakelaar (antennesymbool) van de ontvanger.

- De draadloze ontvanger gaat gedurende 3 minuten in de programmeermodus.



Om ervoor te zorgen dat de nieuwe masterzender alleen in de gewenste draadloze ontvanger wordt geprogrammeerd, moeten alle andere ontvangers die op dezelfde spanningsvoorziening zijn aangesloten, uit de programmeermodus worden gehaald. Voer hiervoor na opnieuw inschakelen van de spanning met de zender van deze ontvangers een loop- of stop-commando uit.



Druk binnen de programmeermodus gedurende 10 seconden op de programmeertoets van de nieuwe masterzender.

- De ontvanger bevestigt.
- De nieuwe masterzender werd geprogrammeerd en de oude masterzender werd overschreven.

Montage wandhouder



Voorzichtig

Bij een montage op een schakeldoos moet deze leeg zijn.

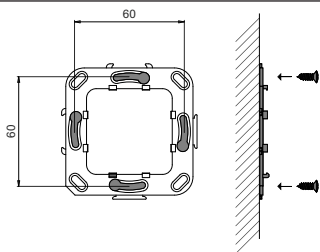

- Controleer vóór de montage op de gewenste montagepositie of de zender en ontvanger correct functioneren.
- Bevestig de houder met twee schroeven aan de muur.

Batterijen vervangen



Het desbetreffende batterijtype vindt u in het hoofdstuk 'Technische gegevens'.

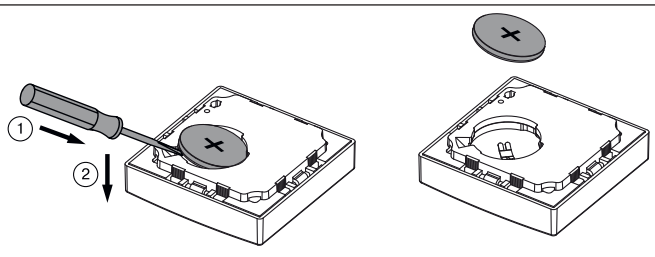

Schoonmaken

Maak het apparaat alleen met een geschikte doek schoon. Gebruik geen schoonmaakmiddelen die het oppervlak kunnen aantasten.

Technische gegevens

Nominale spanning	3 V DC
Batterijtype	CR 2430
Beschermklasse	IP 20
Toegestane omgevingstemperatuur	-10 tot +55 °C
Uitgezonden maximaal zendvermogen	≤ 25 mW
Radiofrequentie	868,3 MHz

De maximale reikwijdte van het radiosignaal bedraagt bij en in het gebouw tot 25 m en in het vrije veld tot 350 m.

Wat doen, wanneer...?

Probleem	Verhelpen
Buismotor loopt niet.	Nieuwe batterij plaatsen.
	Batterij op correcte wijze plaatsen.
	Afstand tot ontvanger verminderen.
	Zender is niet in ontvanger geprogrammeerd. Zender programmeren.

Vereenvoudigde EU-verklaring van overeenstemming

Hierbij verklaart Becker-Antriebe GmbH dat deze draadloze installatie voldoet aan de richtlijn 2014/53/EU.

De volledige tekst van de EU-verklaring van overeenstemming is beschikbaar op het volgende internetadres:

www.becker-antriebe.com/ce



Technische wijzigingen voorbehouden.



BECKER